

80スープラ イグニッションスイッチASSY (84450-12180) 交換方法

(適合：1993.05-1996.05)

<事前準備品>

- ・交換用コネクタ (品番：90980-11615)
- ・イグニッションスイッチASSY (品番：84450-16080)

<交換要領>

①インパネロアを取り外す。(以下車両修理書より抜粋)

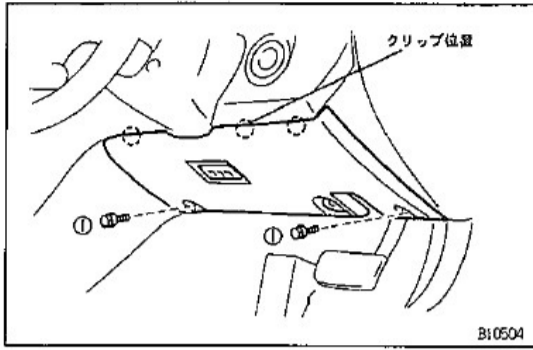

インストルメントパネルフィニッシュロワーNo.1 パネル取りはずし

- (1) スクリュー2本を取りはずす。
- (2) ⊖ドライバーを使用してクリップのかん合をはずし、インストルメントパネルフィニッシュロワーNo.1 パネルを取りはずす。

②ダクトを取り外す。(以下車両修理書より抜粋)

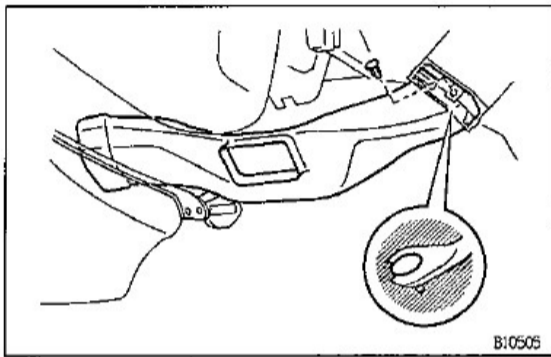

ヒーター ツゥ レジスターNo.2ダクト取りはずし

- (1) クリップリムーバーを使用してクリップをはずし、ヒーターツゥ レジスターNo.2ダクトを取りはずす。

③イグニッションスイッチASSY (84450-12180) を取り外す。

④車両側ハウジングコネクタを交換する。

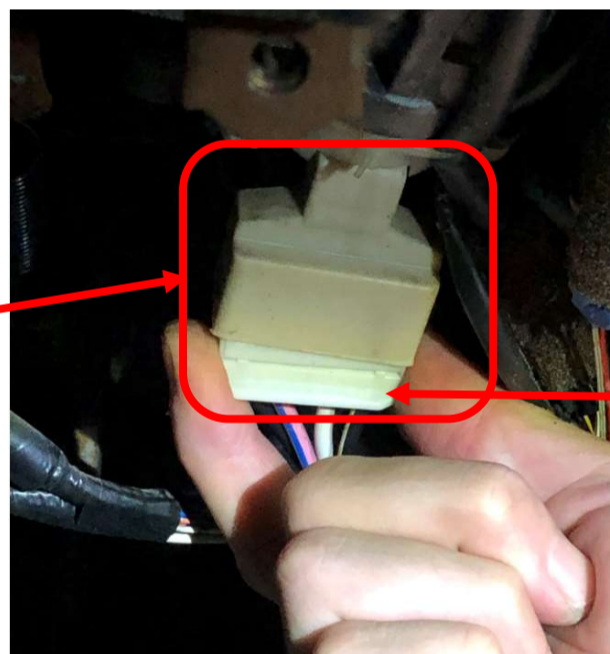

車両側ハウジングコネクタ

- ・装着されている90980-10926を取り外す。
- ・90980-11615にピンを差し替える。(下記同じ数字の位置に差し替えて下さい。色はケーブル色を示しています。)

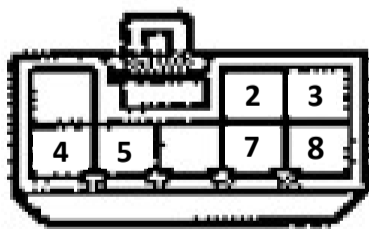

交換前 (90980-10926)

- 2: AM2 白-赤
- 3: IG2 黒-橙
- 4: IG1 黒-黄
- 5: ACC 桃-青
- 7: AM1 白
- 8: ST1 黒-白

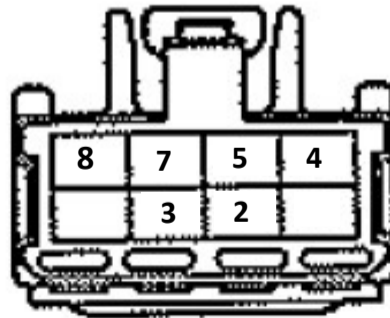

交換後 (90980-11615)

コネクタからのターミナル取り外し (以下ハーネスリペアマニュアルより抜粋)

- a. 専用工具にてターミナルリテーナーを上げる。
※精密ドライバー(幅1.8mm程度)でも可

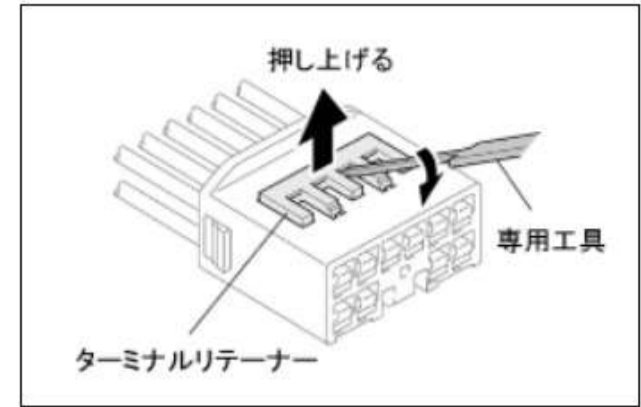

- b. ターミナルをコネクタに軽く押し込み、その位置で保持する。

- c. 矢印の方向に、専用工具をコネクタに差し込む。 ※精密ドライバー(幅1.8mm程度)でも可
d. ロッキングクリップをアンロック位置まで動かして、保持する。

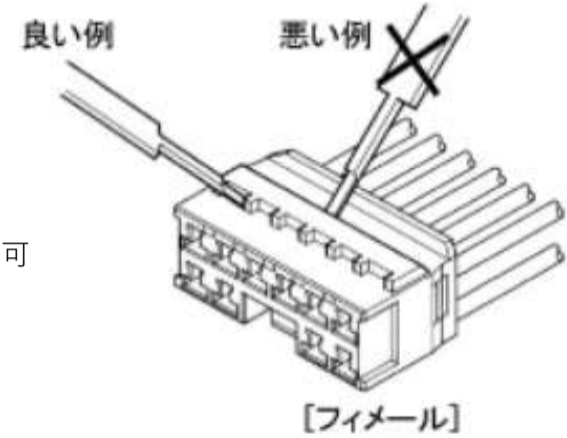

注意:

- ターミナルに力をかけすぎない。工具でターミナルをこじらない。

- e. リード線をコネクタの裏側に向かって引き、コネクタからターミナルを慎重に引き抜く。

注意:

- 力を入れすぎない。ターミナルが抜けない場合は、手順 a から e を繰り返す。

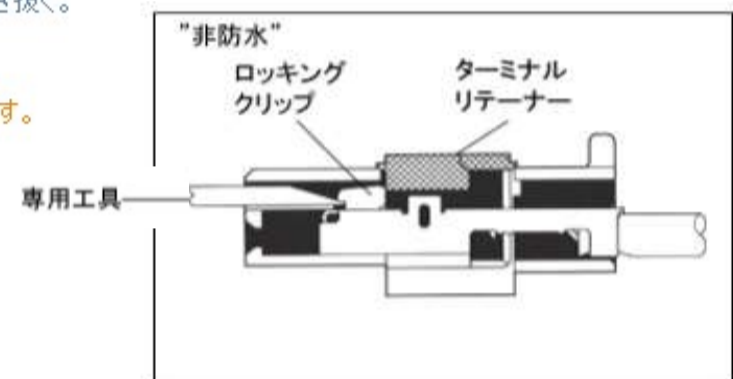

⑤イグニッションスイッチASSY (品番: 84450-16080) を取り付ける。

⑥ダクト→インパネロアの順に取り付ける。