

ウォーターポンプ水漏れ、オイル漏れ修理要領

キット品番：04163-14010 構成一覧表

No.	品番	品名
1	90029-21016	SEAL,OIL
2	90029-36006	BEARING,RADIAL BALL
3	90029-52402	RING,SHAFT SPRING
4	96151-04000	RING,SNAP
5	90029-20029	RING,O
6	90029-20035	RING,O
7	90029-21017	SEAL,OIL
8	90029-20037	RING,O
9	90029-20038	RING,O
10	16104-21030	SEAL SET,WATER PUMP
11	16124-46011	GASKET,WATER PUMP
12	16325-46010	GASKET,WATER INLET HOUSING
13	96761-24040	RING,O

分解構成図

コントロールバルブ、スプールバルブ
サクションポートユニオンは
異物混入の可能性あるため脱着しない

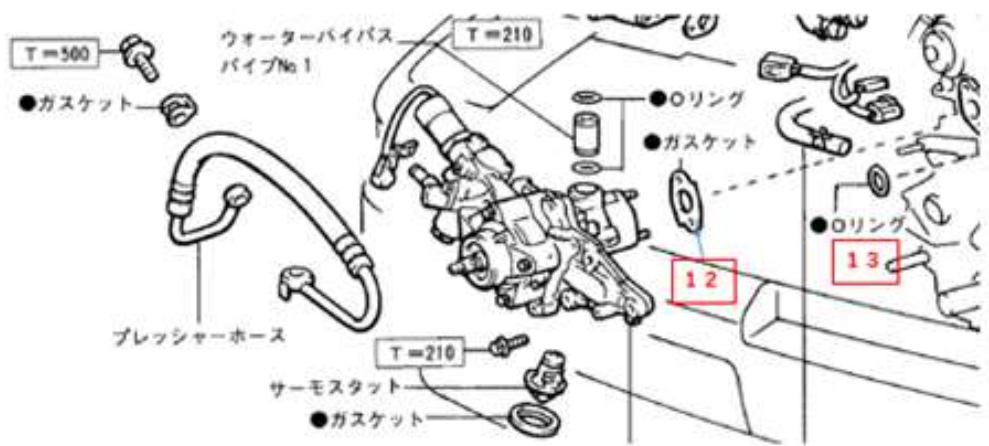
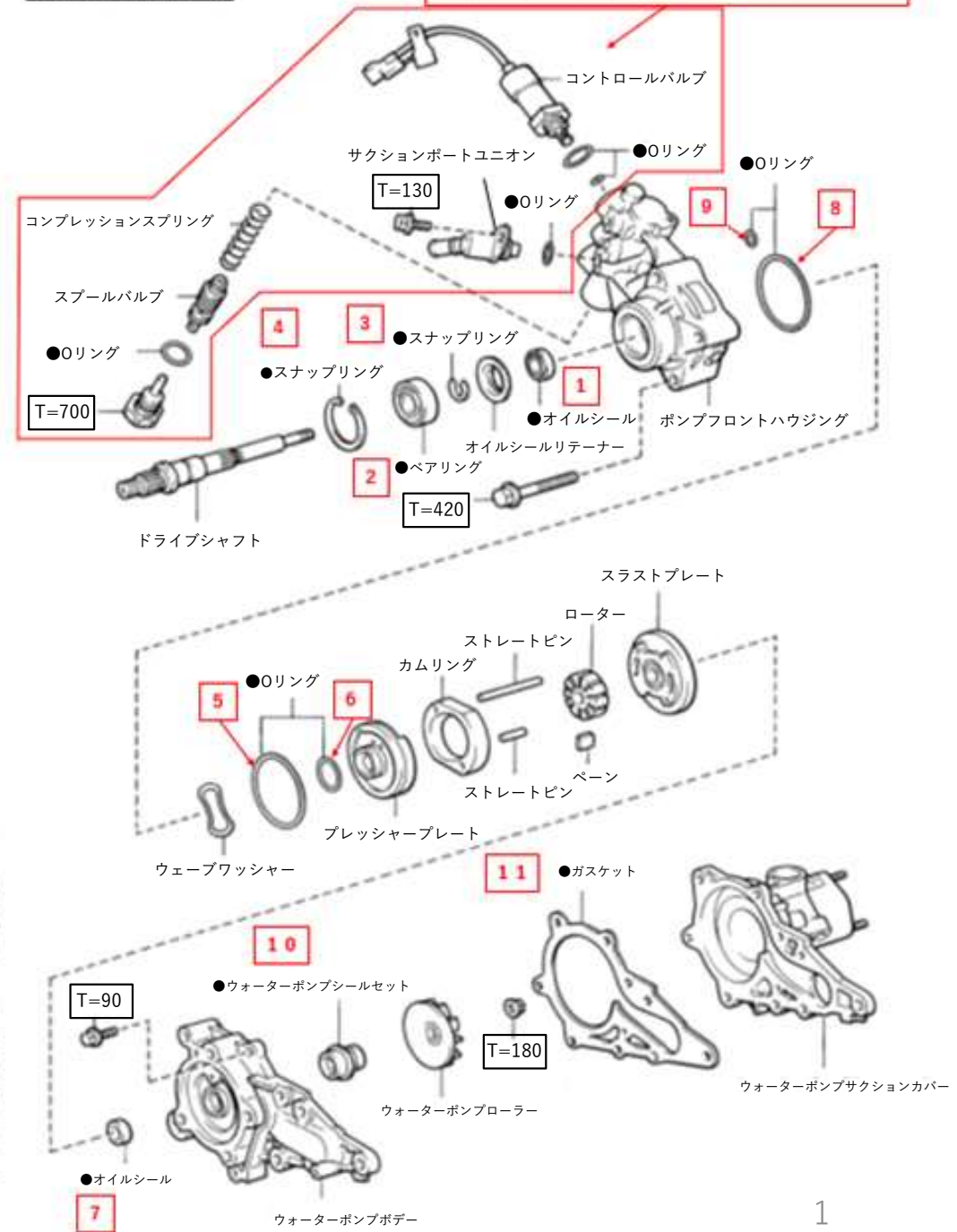

●・・・再使用不可部品 □・・・締め付けトルク (kg・cm)

SST一覧

	09278-54012 ドライブシャフトホルディング ツール	ベーンポンププーリー固定用
	09506-35010 ディファレンシャルドライブ ピニオンリヤベアリング リプレース	ベーンポンプドライブシャフト取りはずし用
	09608-04030 フロントハブインナーベアリング コンリプレース	ベーンポンプドライブシャフト取り付け用
	09631-00060 オイルシールリプレース	ベーンポンプドライブシャフトベアリング取り付け用
	09904-00040 クロウNo 3	スナップリング脱着用
	09905-00013 スナップリングプライヤー	スナップリング脱着用
	09631-10030 オイルシールリムーバー	オイルシール取りはずし用 ウォーターポンプシールセット取りはずし用
	09820-00021 オルタネーター リヤベアリングプラー	ウォーターポンプシールセット取りはずし用
	091XA-14010 メカニカルシール プレッシャー	ウォーターポンプシールセット圧入用
	09631-00020 ハンドル	オイルシール取り付け用
	09631-10010 オイルシールDリプレース	オイルシール取り付け用

ウォーターポンプ分解要領

ハイドロリックモーターベーンポンプ

W/ウォーターポンプ分解

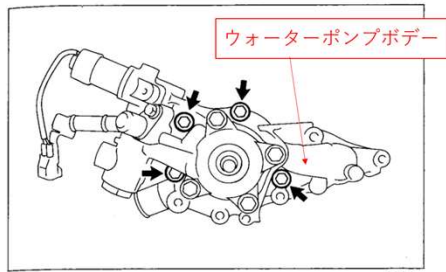

R6859

- 1 ウォーターポンプサクシオンカバー取りはずし
- (1) ボルト 4 本をはずし、ウォーターポンプボデーからサクシオンカバーとガスケットを取りはずす。

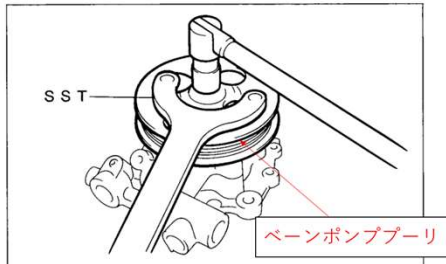

R6876

- 2 ウォーターポンプローター取りはずし
- (1) SSTを使用して、ベーンポンプドライブシャフトにベーンポンププーリーを仮付けする。
S S T 09278-54012

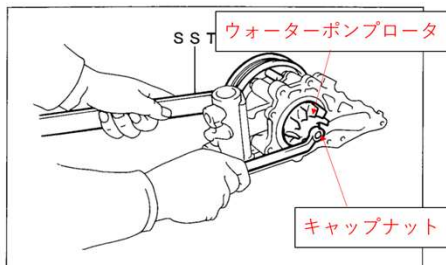

R6877

- (2) SSTを使用してベーンポンププーリーを固定し、キャップナット (左ねじ) を取りはずす。
S S T 09278-54012
- (3) ウォーターポンプローターを取りはずす。

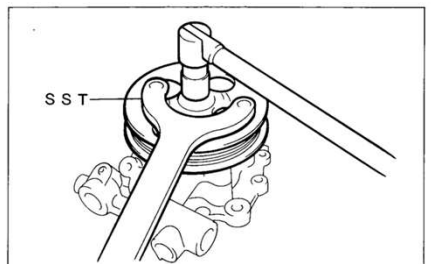

R6876

- (4) SSTを使用して、ベーンポンプドライブシャフトからベーンポンププーリーを取りはずす。
S S T 09278-54012

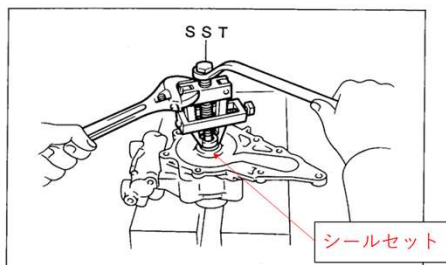

R6861

- 3 ウォーターポンプボデー W/ウォーターポンプシールセット取りはずし
- (1) SSTを使用して、ポンプフロントハウジングからシールセット A 側を取りはずす。
S S T 09820-00021



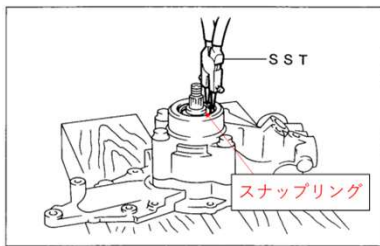

R 6878

4 ベーンポンプドライブシャフト W/ベアリング取りはずし

(1) SSTを使用してスナップリングを取りはずす。

S S T 09904-00040 09905-00013

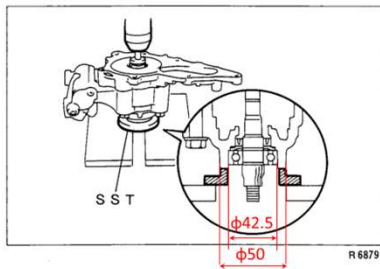

R 6879

(2) SSTとプレスを使用して、ドライブシャフト W/ベアリングおよびオイルシールリテーナを取りはずす。

S S T 09506-35010



ドライブシャフトW/ベアリング



オイルシールリテーナ

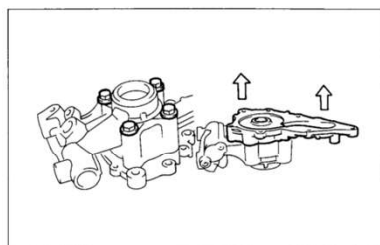

R 6880

5 ウォーターポンプボデー取りはずし

(1) ボルト4本を取りはずし、ウォーターポンプボデーを上側にして、ポンプフロントハウジングから取りはずす。



ウォーターポンプボデー

フラット (面取りなし)

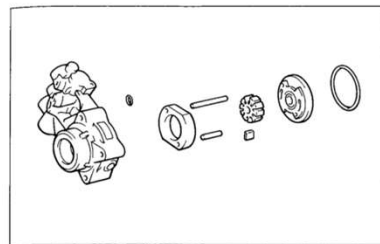

R 6881

6 スラストプレート、カムリング、ベーンポンプローター & プレート、ストレートピン (2本)、Oリング取りはずし

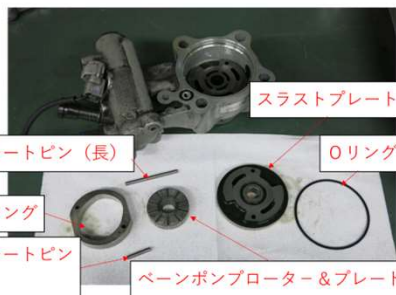

スラストプレート

ストレートピン (長)

Oリング

カムリング

ストレートピン (短)

ベーンポンプローター & プレート

ベーンポンプローター

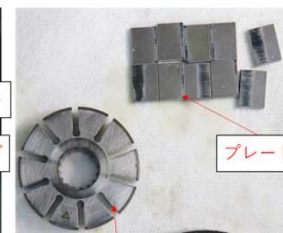

プレート

注：プレートには向きがある
組付け時注意
組付け編No. 5 参照

面取り

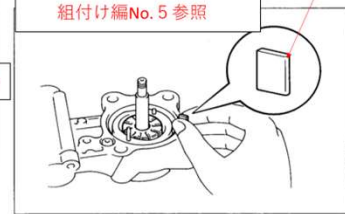

R 6900

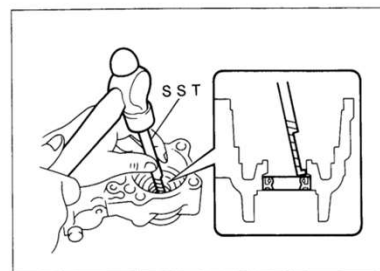

R 6886

7 フロントハウジングオイルシール交換

(1) SSTを使用して、オイルシールを取りはずす。

S S T 09631-10030

注意 SSTにビニールテープを巻く。



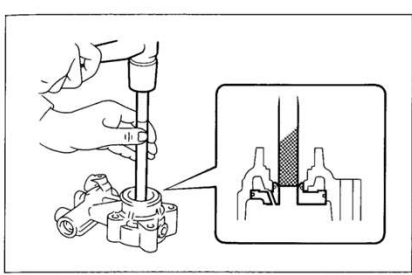

R 6882

8 プレッシャープレート取りはずし

- (1) プラスパーを使用し、プレッシャープレートおよびウェーブワッシャーを取りはずす。
- (2) プレッシャープレートからOリング2個を取りはずす。

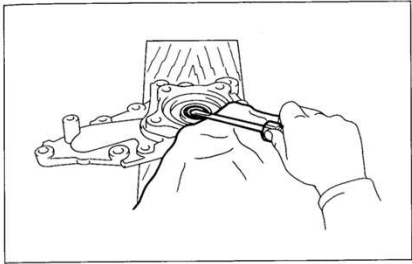

R 6888

9 ウォーターポンプボデーオイルシール交換

- (1) ㊦ドライバーを使用して、オイルシールを取りはずす。

注意 ウォーターポンプボデーを傷つけない。

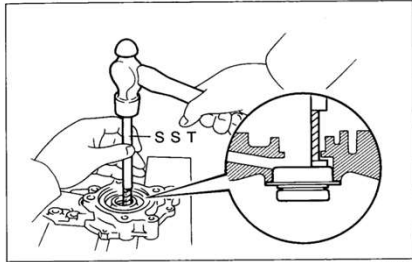

R 6889

- (2) SSTを使用して、ウォーターポンプボデーから

シールセットB側を取りはずす。

S S T 09631-10030

注意 SSTにビニールテープを巻く。

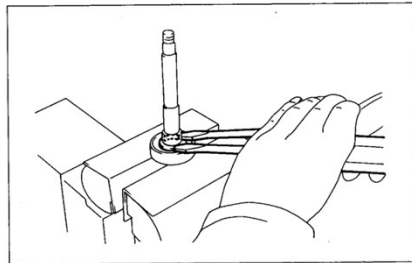

R 6891

10 ベアリング交換

- (1) ドライブシャフトをバイスに固定し、㊦ドライバーを使用して、スナップリングを取りはずす。

注意

- バイスへの取り付けは必ずアルミ板を使用し、強く締め過ぎない。
- スナップリングが飛び出すので、ウエスなどで覆って作業する。

- (2) プレスを使用して、ベアリングを取りはずす。

注意 ベーンポンプシャフトを傷つけない。

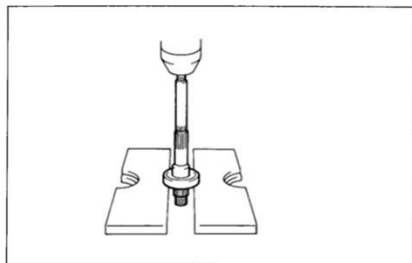

R 6892

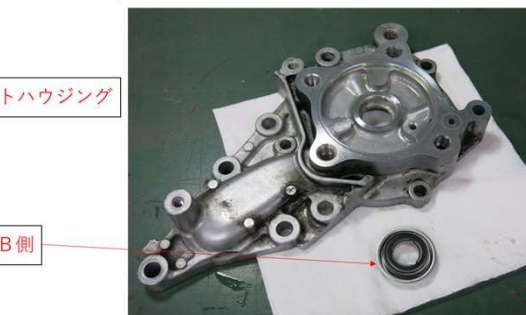
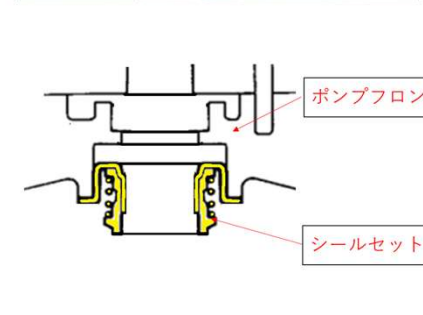
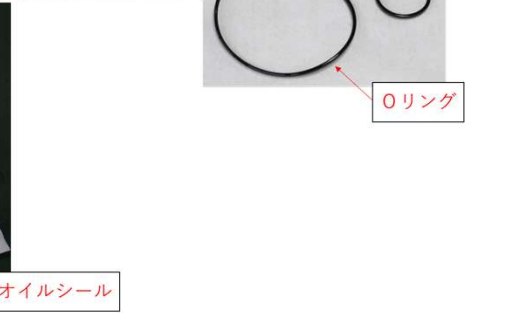

ウォーターポンプ交換部品組付け要領

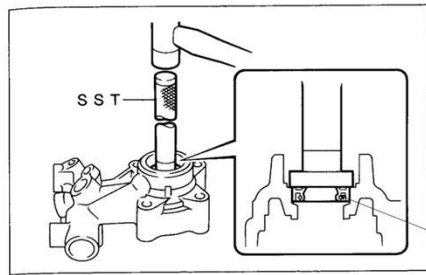

- 1 (1) SSTを使用して、新品のオイルシールを図の位置（ハウジング端面と面一）まで打ち込む。
 S S T 09631-00020 09631-10010
 (2) オイルシールのリップ部にキャッスル・パワーステアリングフルードを塗布する。

オイルシール

交換する新品部品
 No.1 (90029-21016) オイルシール

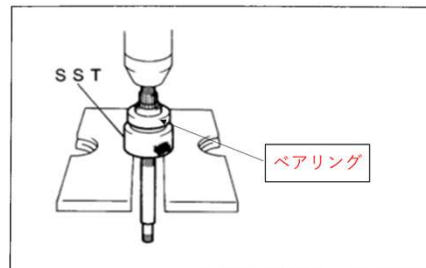

- (3) SSTとプレスを使用して、新品のベアリングを取り付ける。
 S S T 09631-00060
注意 ベーンポンプシャフトを傷つけない。

交換する新品部品
 No.2 (90029-36006)ベアリング

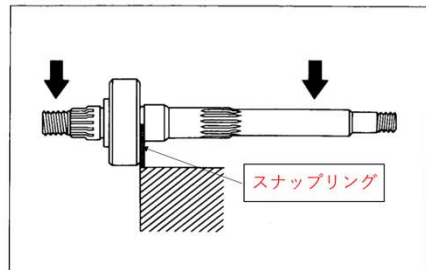

- (4) 図のようにして、新品のスナップリングを取り付ける。

交換する新品部品
 No.3 (90029-52402) スナップリング

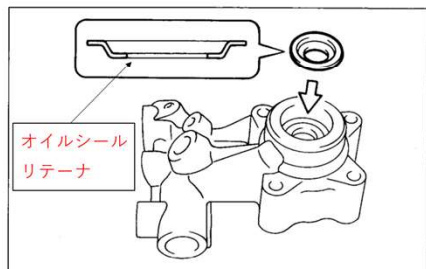

- 2 ベーンポンプドライブシャフト W/ベアリング組み付け
 (1) オイルシールリテーナを図の向きに組み付ける。

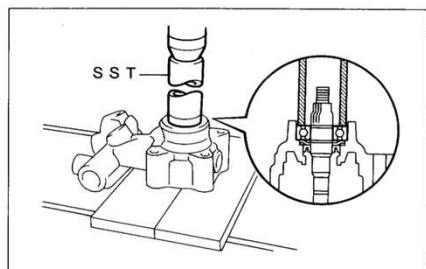

- (2) SSTとプレスを使用して、ドライブシャフト W/ベアリングをポンプフロントハウジングに組み付ける。
 S S T 09608-04030

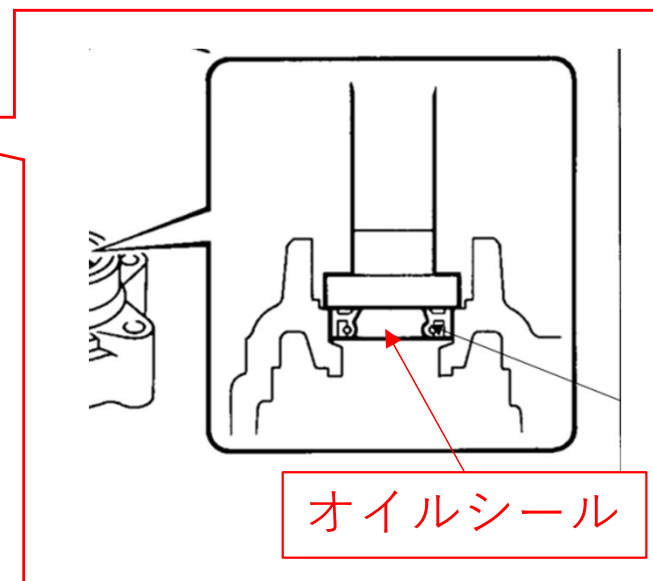

オイルシール

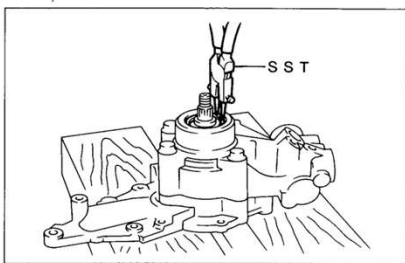

(3) SSTを使用して、新品のスナップリングを組み付ける。

S S T 09904-00040 09905-00013

交換する新品部品
No.4 (96151-04000) スナップリング

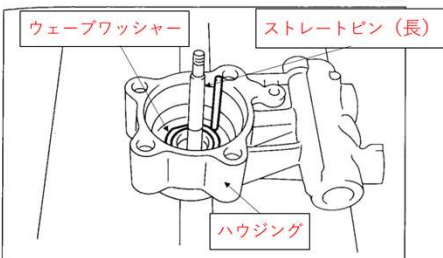

3 プレッシャープレート組み付け

- (1) 長いストレートピン (ℓ=55mm) をハウジングに組み付ける。
- (2) ウェーブワッシャーをハウジングに組み付ける。

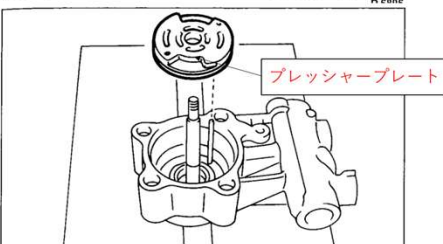

- (3) 新品のOリング2個をプレッシャープレートに組み付ける。
- (4) Oリングにキヤッスル・パワーステアリングフルードを塗布し、プレッシャープレートを手でハウジングに押し込む。

注意 Oリングが切れないよう作業する。

交換する新品部品
No.5 (90029-20029) Oリング
No.6 (90029-20035) Oリング

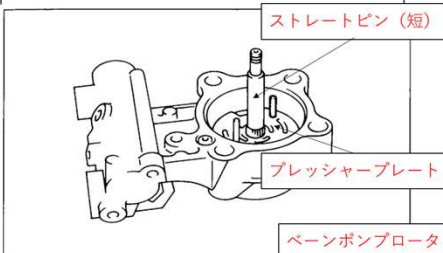

4 ベーンポンプローターおよびカムリング組み付け

- (1) 短いストレートピン (ℓ=24mm) をプレッシャープレートに組み付ける。

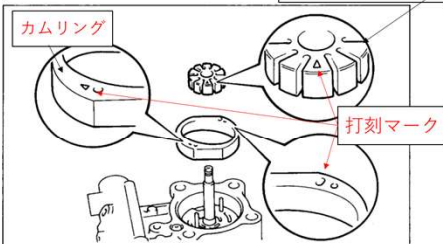

- (2) カムリングの打刻マークがある面を上側にし、カムリングの真円側の穴と長いストレートピンを合わせて組み付ける。
- (3) ローターの打刻マークがある面を上側にして組み付ける。

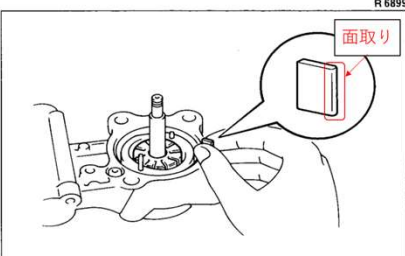

5 ベーンプレート組み付け

- (1) ベーンプレートの面取り側をカムリング側にして組み付ける。

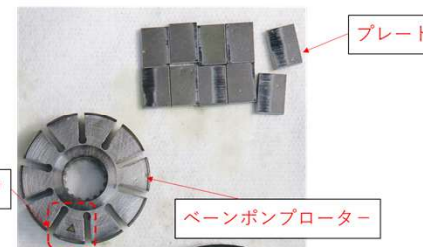
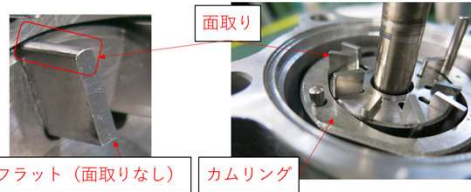

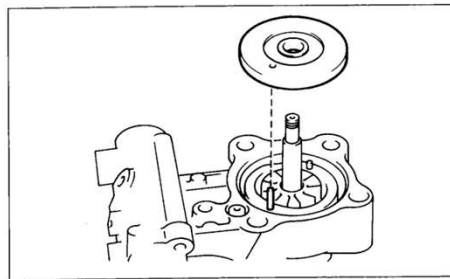

R 6901

6 スラストプレート組み付け

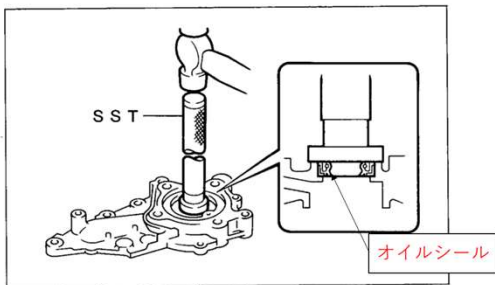

R 6890

- (1) SSTを使用して、新品のオイルシールを図の位置（ボデー端面と面一）まで打ち込む。

S S T 09631-00020 09631-10010

注意 オイルシールの向きを間違えない。

- (2) オイルシールのリップ部にキャッスル・パワーステアリングフルードを塗布する。

交換する新品部品
No.7 (90029-21017) オイルシール

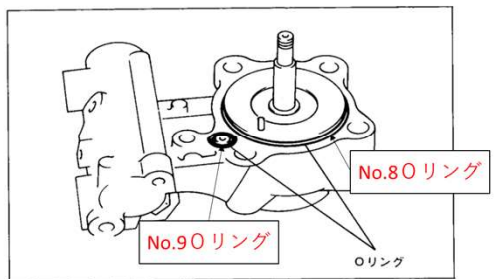
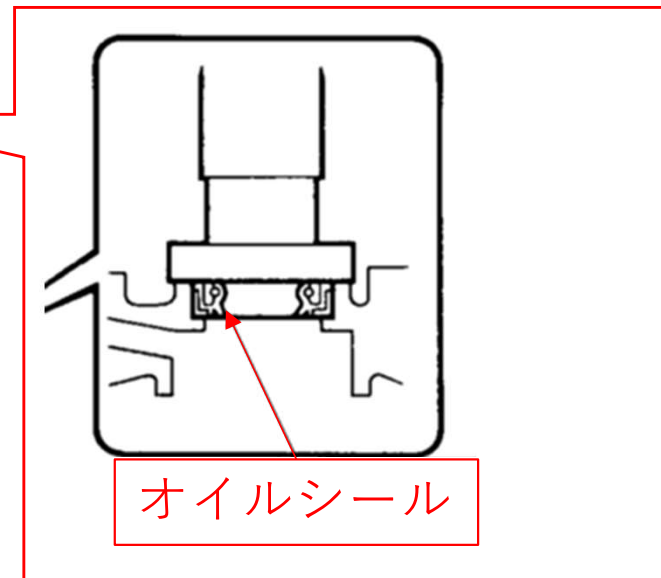

R 6902

7 ウォーターポンプボデー組み付け

- (1) 新品のOリング2個をポンプフロントハウジングに組み付ける。

交換する新品部品
No.8 (90029-20037) Oリング
No.9 (90029-20038) Oリング

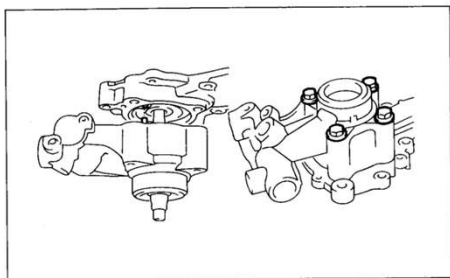

R 6903

- (2) ボルト4本でウォーターポンプボデーをポンプフロントハウジングに組み付ける。

T = 420kg・cm

- 注意**
- ・ストレートピンとウォーターポンプボデーの穴を合わせて組み付ける。
 - ・Oリング脱落防止のため、ウォーターポンプボデーが上側の状態でボルトを仮締め後、バイスに固定し規定トルクで締め付ける。

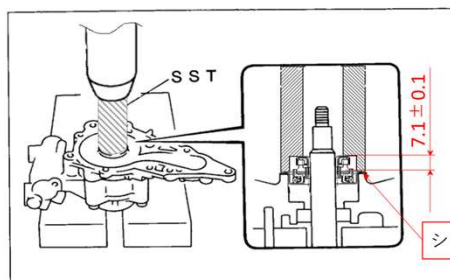

R 6904

8 ウォーターポンプシールセット組み付け

- (1) SSTとプレスを使用して、シールセット外周部をウォーターポンプボデーに圧入する。

S S T 091XA-14010

- 注意** シールセットのフランジ部がポンプボデー部に当たるまで圧入する。

交換する新品部品
No.10 (16104-21030) シールセット

シールセット外周部

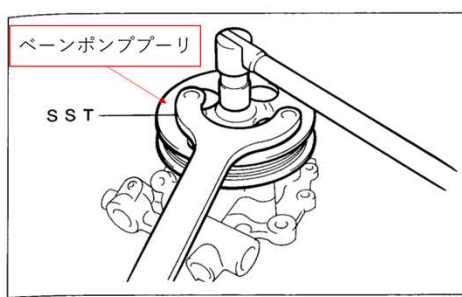

R 6876

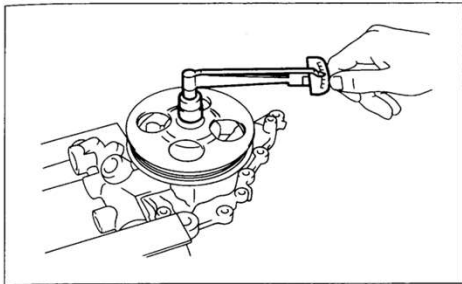

R 6906

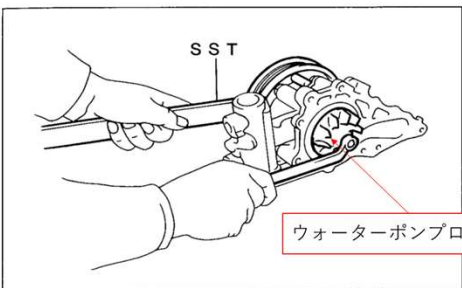

R 6877

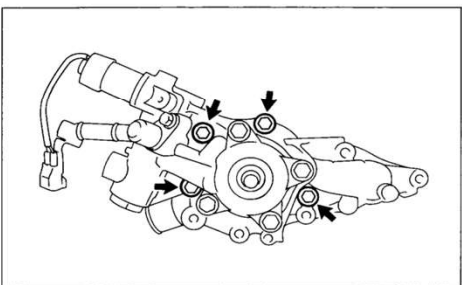

R 6859

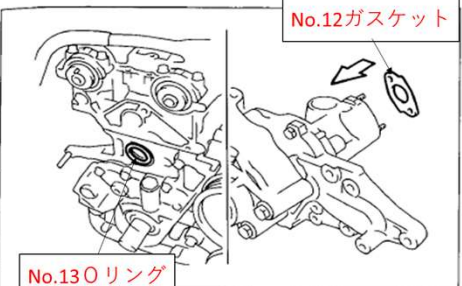

R 6907

9 ドライブシャフト回転重点検

- (1) SSTを使用して、ベーンポンプドライブシャフトにベーンポンププーリーを仮付けする。

S S T 09278-54012

- (2) ドライブシャフトが円滑に回転し、異音のないことを確認する。
- (3) ドライブシャフトの回転トルクを測定する。

基準値 3.0kg・cm以下 (回転中)

10 ウォーターポンプローター組み付け

- (1) ドライブシャフトにウォーターポンプローターを組み付ける。
- (2) SSTを使用してベーンポンププーリーを固定し、キャップナット (左ねじ) を締め付ける。

S S T 09278-54012

T=180kg・cm

- (3) SSTを使用してベーンポンプドライブシャフトからベーンポンププーリーを取りはずす。

S S T 09278-54012

11 ウォーターポンプサクシオンカバー組み付け

- (1) 新品のガスケットを介し、ボルト4本でサクシオンカバーをウォーターポンプボデーに組み付ける。

T=90kg・cm

交換する新品部品

No.11 (16124-46011) ガスケット

12 ハイドロリックモーターベーンポンプ W/ウォーターポンプ 取り付け

- (1) 新品のOリングをシリンダーブロックに取り付ける。
- (2) 新品のガスケットをベーンポンプに取り付ける。

交換する新品部品

No.12 (16325-46010) ガスケット

No.13 (96761-24040) Oリング